

Troubleshooting

- 1**
- **Pump is noisy and/or visible air bubbles in pump or pool.** System taking in air. Check hose connections for correct installation or damage. Replace as necessary.
 - **La pompe est bruyante ou/et des bulles d'air apparaissent dans la pompe ou piscine.** Il s'agit d'une prise d'air. Vérifier la connection des tuyaux. Les remplacer si nécessaire.
 - **A Bomba é barulhenta e/ou são visíveis bolhas de ar na bomba ou piscina.** Sistema de entrada de ar. Verifique as ligações da mangueira para uma correcta instalação. Substitua as mangueiras se necessário.
 - **Filterpumpe ist laut und/oder Luftblasen kommen aus den Einlaufdüsen in den Pool.** Das System zieht Luft. Prüfen Sie die Schlauchverbindungen auf korrekte Verbindung oder Beschädigungen. Wenn notwendig beschädigten Schlauch ersetzen.
 - **La bomba hace ruido y/o se observan burbujas de aire en la bomba o en la piscina.** El sistema tiene una toma de aire. Comprobar que las conexiones entre las mangueras sean correctas y/o verificar que no exista algún posible daño o defecto. Sustituirlas si es necesario.
 - **Pomp is luidrichtig en/of zichtbare luchtbelllen in pomp of zwembad.** Wilt zeggen dat het systeem lucht zuigt ; check de slang-aansluitingen op correcte aansluiting of schade. Vervang indien nodig.
 - **La pompa è rumorosa e / o bolle d'aria visibili nella pompa o nella piscina.** Sistema di prendere in aria. Controllate la corretta installazione o eventuali danni alle connessioni dei tubi. Sostituire se necessario.
- 2**
- **Lid not seated correctly.** Check seal is seated correctly. Check for damage. Check for debris in seal. Rinse with clean water and reattach.
 - **Le couvercle ne se place pas correctement** Vérifier qu'il ne soit pas endommagé. Vérifier qu'aucun débris ne soit coincé entre le couvercle et le bac. Si c'est le cas, nettoyer le couvercle et reconnecter le.
 - **Tampas não encaixadas correctamente** Verifique se os encaixes estão correctos. Verifique os danos. Verifique os resíduos. Enxague com água limpa e reencaixe.
 - **Deckel sitzt nicht richtig** Prüfen Sie, ob der Deckel richtig auf dem Schmutzbehälter sitzt und eingerastet ist. Prüfen Sie, ob Beschädigungen zu sehen sind. Prüfen Sie auf Verschmutzungen und reinigen Sie den Laufänger wenn nötig.
 - **La tapa no está colocada correctamente o asentada.** Comprobar que la junta esté colocada correctamente. Comprobar que la junta no esté dañada. Ver si hay residuos en la junta, lavar con agua limpia y cerrar de nuevo.
 - **Het deksel niet goed vastgeschroefd** Kijk het deksel na, ook op schade. Zit er vuil in? Reinig met water en maak opnieuw vast.
 - **Il coperchio non è posizionato correttamente.** Verificare che la guarnizione sia posizionata correttamente. Verificare i danni. Verificare la presenza di detriti sulla guarnizione. Risciacquare con acqua pulita e riattaccare.

If you have any questions or missing parts, please call your local Zodiac distributor or customer care helpline for assistance.

Pour toute question, merci de vous adresser à votre revendeur Zodiac ou contacter le service client Zodiac.

Se tiver qualquer questão ou peças de substituição em falta, por favor contacte o seu distribuidor Zodiac.

Ihr Zodiac Fachhändler steht Ihnen für alle Fragen gerne zur Verfügung.

Si usted tiene cualquier duda o ha verificado la falta de alguna pieza o accesorio, contacte con su vendedor habitual o llame al servicio de atención al cliente usuario.

Als u vragen heeft, of ontbrekende onderdelen, bel dan uw Zodiac verdeler voor verdere assistentie.

Per eventuali domande si prega di contattare il distributore locale Zodiac o il servizio di assistenza clienti.



Customer Care Helpline:
0860 ZODIAC (0860 963 422)
www.zodiac.co.za



Zodiac Pool Care France
+33 (0)810 810 658
www.zodiac-poolcare.com



Europool Italia srl
+39 (0)376 86 16 11
www.zodiac-poolcare.com



Customer Care Helpline:
1800 688 552
www.zodiac.com.au



Zodiac Pool Care Portugal
+351 213 502
www.zodiac-poolcare.com



Zodiac Pool Iberica, s.l.u.
+34 (0)93 8794752
www.zodiac-poolcare.com



Customer Care
www.zodiac-poolcare.com



Zodiac Pool Deutschland GmbH
DEUTSCHLAND
www.zodiac-poolcare.com

Zodiac® Pool Care South Africa (Pty) Ltd | Private Bag X127, Halfway House, 1685 | 0860 ZODIAC (0860 963 422) | www.zodiac.co.za
Zodiac® Group Australia (Pty) Ltd | 219 Woodpark Road, Smithfield, NSW, 2164, Australia | 1800 688 552 | www.zodiac.com.au
Zodiac Pool Care France | PA du Chêne, 2 rue Edison, 69500 Bron FRANCE | +33 (0)810 810 658 | www.zodiac-poolcare.com
Zodiac Pool Care Portugal | Rua Latino Coelho no.87 1050-134 Lisboa PORTUGAL | +351 213 502 | www.zodiac-poolcare.com
Zodiac Pool Deutschland GmbH | Bauhofstrasse 18D 63762 Grobostheim DEUTSCHLAND | +49 (0)6026 97 95-0 | www.zodiac-poolcare.com
Europool Italia srl | Via Mazzini 28/Z 46043 Castiglione delle Stiviere ITALIA | +39 (0)376 86 16 11 | www.zodiac-poolcare.com
Zodiac Pool Iberica, s.l.u. | Mollet, 15 (Pol. Ind. Palou Nord), 08401 Granollers ESPAÑA | +34 (0)93 8794752 | www.zodiac-poolcare.com

ZODIAC® is a registered trademark of Zodiac International, S.A.S.U., used under licence.



WARNING



EN

RISK OF SUCTION-ENTRAPMENT HAZARD, WHICH IF NOT AVOIDED, CAN RESULT IN SERIOUS INJURY OR DEATH. READ THIS INSTRUCTION MANUAL ENTIRELY BEFORE INSTALLING AND OPERATING THE LEAF CATCHER. Do not block the suction fittings in the pool, the suction opening on the cleaner, or the cleaner hoses with any part of your body. Do not expose your hair, loose clothing, jewellery, etc. to any suction outlet fittings in the pool/spa or on the cleaner.

FR

DANGER DE BLOCAGE PAR ASPIRATION, SI CE DANGER N'EST PAS PRIS EN COMPTE IL Y A RISQUE DE BLESSURE GRAVE VOIRE FATALE. AFIN D'EVITER TOUTE BLESSURE GRAVE, LIRE LA NOTICE DE MONTAGE ET D'INSTALLATION DANS SON INTEGRALITE. Ne pas bloquer les prises d'aspiration de votre piscine, ne pas obstruer la bouche d'aspiration du robot ou l'extrémité ouverte du tuyau avec une partie de son corps, Ne pas exposer ses cheveux, vêtements amples, bijoux, etc. à l'extrémité ouverte du tuyau.

PT

RISCO DE SUCCÃO QUE SE NÃO FOR EVITADO, PODE RESULTAR EM FERIMENTOS GRAVES OU MORTE. LEIA ESTE MANUAL DE INSTRUÇÕES POR COMPLETO ANTES DE INSTALAR OU OPERAR COM O PRÉ-FILTRO DE FOLHAS. Não bloqueie as ligações de sucção da piscina, a abertura de sucção do aspirador, ou as mangueiras de limpeza com nenhuma parte do seu corpo. Não exponha o seu cabelo, roupas soltas, joias, etc. a nenhuma ligação de sucção da piscina/spa ou do aspirador.

DE

ES BESTEHT DAS RISIKO, DASS SICH DER LAUBFÄNGER FESTSAUGEN KANN, WAS BEI NICHTBEACHTUNG UNSERER SICHERHEITSHINWEISEN ZU SCHWEREN VERLETZUNGEN ODER TOD FÜHREN KANN. LESEN SIE VOR INSTALLATION UND VOR INBETRIEBNAHME DES LAUBFÄNGERS DAS HANDBUCH SORGFÄLTIG. Verschließen Sie auf keine Fall die Ansaugbauteile (Skimmer / Bodensaugeranschluss) in Ihrem Pool, die Ansaugöffnung Ihres hydraulischen Reinigers oder die Schläuche mit irgendeinem Teil Ihres Körpers. Öffnen Sie nicht Ihr langes Haar, ziehen Sie Ihre Kleidung oder Schmuck nicht im Pool aus und führen Sie diese nie an ein ansaugendes Einbauteil oder einen Reiniger im Pool/Spa.

ES

RIESGO DE ATRAPAMIENTO POR SUCCION, QUE SI NO SE EVITA, PODRIA PROVOCAR LESIONES GRAVES O INCLUSO LA MUERTE. LEA ESTE MANUAL DE INSTRUCCIONES EN SU TOTALIDAD ANTES DE INSTALAR Y USAR EL FILTRO ATRAPA HOJAS. No bloquear las conexiones de aspiracion de la piscinas (la toma de limpiafondos o las mangueras del limpiafondos) con ninguna parte de su cuerpo. No exponga el cabello, la ropa o joyas, etc. a ningun accesorio de succión instalado en su piscina o spa o al limpiafondos.

NL

RISICO VOOR VERWONDING DOOR ZUIGKRACHT, WELKE KUNNEN LEIDEN TOT ZWARE VERWONDINGEN OF DE DOOD. LEES DEZE HANDLEIDING VOLLEDIG ALVORENS DE BLADVANGER TE INSTALLEREN EN IN GEBRUIK TE NEMEN. Blokeer geen enkele aanzuig opening met uw lichaam. Zorg ervoor dat er geen haar, kleding, juwelen enzovoort blootstelt aan de aanzuigfittingen van het zwembad of de bladvanger.

IT

PERICOLO DI ASPIRAZIONE, che, se non evitata, può comportare GRAVI LESIONI O MORTE. LEGGERE IL PRESENTE MANUALE DI ISTRUZIONI IN OGNI SUA PARTE PRIMA DI INSTALLARE E ACCENDERE IL RACCOGLI FOGLIE. Non ostruire i raccordi di aspirazione in piscina, la bocca di aspirazione del pulitore, o le tubazioni del pulitore con qualsiasi parte del vostro corpo. Non esporre i vostri capelli, abiti larghi, gioielli, davanti ad ogni presa di aspirazione della piscina / SPA o del pulitore.

Installing

- Turn off pool pump before installing.
- Mettre la pompe d'aspiration en arrêt.
- Desligue a bomba de circulação da piscina antes de instalar.
- Bevor Sie mit der Inbetriebnahme beginnen schalten Sie die Filteranlage aus.
- Apagar la bomba antes de su instalación.
- Zet de zwembadpomp af voor het installeren van de bladvanger.
- Spegner la pompa prima di installare.

1

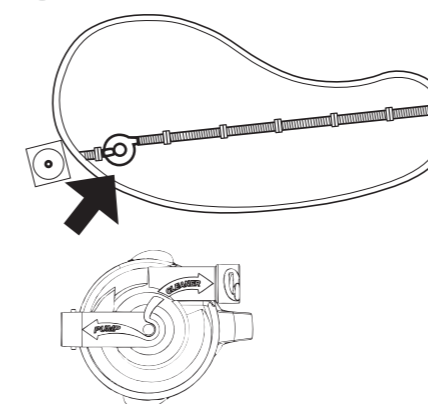

- Install at the first hose connection closest to skimmer/weir. Ensure correct orientation using guides (Pump/Cleaner) on Leaf Catcher lid.
- Connecter le piège à feuilles au tuyau le plus proche de la prise balai ou du skimmer. Assurez vous que le piège à feuilles soit correctement orienté (pump = côté pompe et cleaner = côté robot).
- Instale na ligação da primeira mangueira o mais perto do skimer possível. Certifique-se da correcta orientação utilizando as guias do Pré-filtro de folhas.
- Setzen Sie den Laubfänger an das erste Schlauchstück im Skimmer/Oberflächenabsauger ein. Achten Sie auf die Einbaurichtung die Sie auf dem Deckel des Laubfängers sehen (Pumpe/Reiniger).
- Instalar la conexión de la primera manguera lo más cerca posible al skimmer o toma de limpiafondos. Verifique la correcta orientación utilizando la señalización que hay encima de la tapa del pre-filtro de hojas.
- Installeer de bladvanger bij de slang aansluiting die het dichtst bij de skimmer is.
- Installare al primo tubo di collegamento più vicino a skimmer. Verificare il corretto orientamento utilizzando le guide (pompa / pulitore) sul coperchio del raccogli foglie.

2

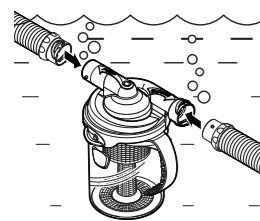

- Connect to Twist-Lock hose.
- Connecter les tuyaux Twist Lock.
- Ligue à mangueira Twist-Lock.
- Verbinden Sie den Laubfänger mit den Twist-Lock-Schläuchen.
- Conecte la manguera Twist-Lock.
- Aansluiten op Twist-Lock slang.
- Collegare al tubo Twist-Lock.

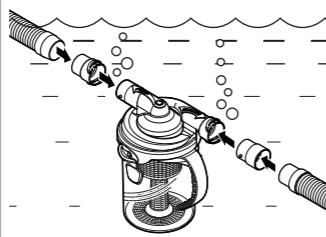

- Connect to standard hose using Twist-Lock adaptors found in the box.
- Connecter les tuyaux standards grâce aux adaptateurs.
- Ligue a uma mangueira standard utilizando o adaptador Twist-Lock que vem na embalagem.
- Oder (falls nötig) verbinden Sie den Laubfänger mit den Twist-Lock-Adapter mit einem Standardschlauch.
- Conecte la manguera standard usando los adaptadores Twist Lock suministrados en la caja.
- Aansluiten op op met behulp van de Twist Lock aanpasser dat zich in de box bevint.
- Collegare ad una tubazione standard usando l'adattatore Twist-Lock presente nella scatola.

3

- For correct operation, Leaf Catcher must sit vertically on surface of water.
- Pour un fonctionnement optimal, le piège à feuilles doit être positionné verticalement à la surface de l'eau.
- Para um correcto funcionamento, o pré-filtro de folhas tem que estar na vertical à superfície da água.
- Für eine einwandfreie Funktion muss der Laubfänger vertikal an der Wasseroberfläche sitzen. Schlauch und Laubfänger sollen mit Wasser gefüllt sein.
- Para un funcionamiento correcto, el Pre-Filtro de hojas debe estar colocado verticalmente en la superficie del agua.
- Voor een optimale werking moet de bladvangter verticaal aan de wateroppervlakte zitten.
- Per un corretto funzionamento, il raccogli foglie deve rimanere verticale sulla superficie dell'acqua.



- Weir connection installation.

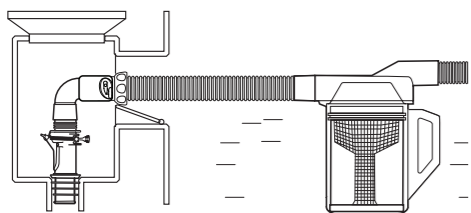

- Installation to the skimmer box.

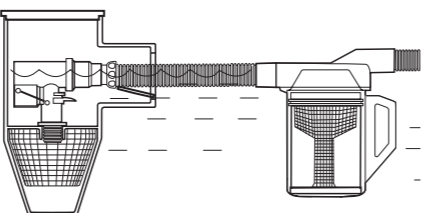

- Connect to a skimmer.
- Connexion à un skimmer.
- Para conectarse a un skimmer.
- Per connettersi ad uno skimmer.
- Anschluss an einen skimmer.
- Para ligar a um skimmer.
- Aansluiten op een skimmer.

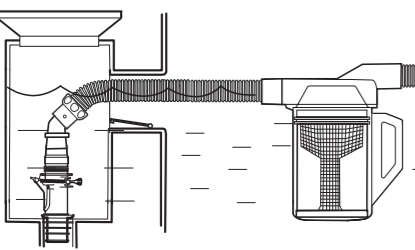

- Connect to a dedicated suction line.
- Connexion à une prise balai.
- Para conectar el limpiafondos a una toma de succión exclusiva (toma de limpiafondos).
- Per collegarsi a una linea di aspirazione dedicate.
- Anschluss an einem separaten Sauganschluss.
- Para ligar a uma linha de sucção dedicada.
- Bevestiging aan een stofzuigeransluiting.

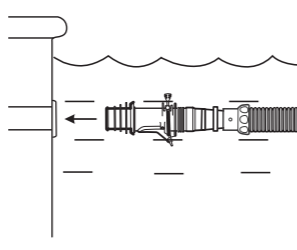

- TO PREVENT DEATH OR SERIOUS INJURY, READ THIS MANUAL AND ALL WARNINGS ENTIRELY (FRONT AND BACK) BEFORE INSTALLING AND OPERATING.
- AFIN D'EVITER TOUTE BLESSURE GRAVE, LIRE LA NOTICE DE MONTAGE ET D'INSTALLATION DANS SON INTEGRALITE AVANT D'INSTALLER VOTRE ROBOT
- PARA EVITAR A MORTE OU FERIMENTOS GRAVES, ANTES DE INSTALAR OU OPERAR, LEIA ATENTAMENTE ESTE MANUAL E TODOS OS AVISOS (FRENTE E VERSO)
- UM SCHWERE ODER TÖTLICHE VERLETZUNGEN ZU VERMEIDEN, LESEN SIE DIESE ANLEITUNG UND ALLE WARNUNGEN UND SICHERHEITSHINWEISE VOR INBETRIEBNAHME SORGFÄLTIG.
- PARA PREVENIR LESIONES IMPORTANTES O INCLUSO MUERTE, LEA COMPLETAMENTE ESTE MANUAL ANTES DE LA INSTALACIÓN Y DE LA PUESTA EN FUNCIONAMIENTO.
- OM DE DOOR OF LETSELS TE VOORKOMEN, GELIEVE DEZE HANDLEIDING VOLLEDIG TE LEZEN ALVOERENS HET TOESTEL IN GEBRUIK TE NEMEN.
- PER PREVENIRE LA MORTE O GRAVI LESIONI, LEGGERE QUESTO MANUALE E LE AVVERTENZE INTERAMENTE (FRONTE E RETRO) PRIMA DI INSTALLARE E DI ACCENDERE.

Emptying



- Turn off pool filter pump before emptying.
- Mettre la pompe d'aspiration en arrêt.
- Desligue a bomba de circulação da piscina antes de esvaziar.
- Schalten Sie die Filteranlage unbedingt aus bevor Sie den Laubfänger reinigen.

- Parar la bomba de filtración antes de iniciar el vaciado.
- Zet de filterpomp af alvorens de bladvangter te ledigen.
- Spegner la pompa filtro della piscina prima di svuotare.

1

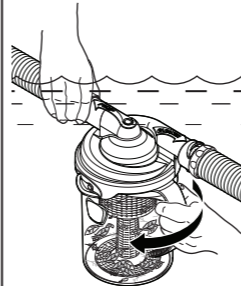

- Detach canister. To do this, hold lid under water and grasp handle. Twist firmly to release locking pin, and pull down.
- Pour effectuer cette étape, maintenir le piège à feuilles sous l'eau et attraper la poignée. A l'aide de la poignée, faire tourner le bac transparent jusqu'à ce qu'il se détache du couvercle.
- Desenrosque o cesto. Para o efeito, segure a tampa do cesto e o cesto de baixo de água pela pega e rode com firmeza para o libertar, puxe para baixo.
- Schrauben Sie den Schmutzbehälter ab. Hierfür tauchen Sie den Deckel komplett unter Wasser und halten den Griff fest. Drehen Sie kräftig um den Verriegelungsbolzen zu lösen und ziehen Sie den Schmutzbehälter nach unten.
- Retire el cesto. Para ello, mantenga la tapa bajo el agua y agarre la empuñadura. Girar con fuerza para desbloquear y abrir, y tire hacia abajo.
- Maak het vat los : hou het deksel onder water, neem het handvat vast en draai het vat los. Trek vervolgens het vat naar beneden.
- Staccare il contenitore. Per fare questo, tenere il coperchio sotto l'acqua e afferrare la maniglia. ruotare saldamente per rilasciare il perno di bloccaggio, e tirare verso il basso.

2

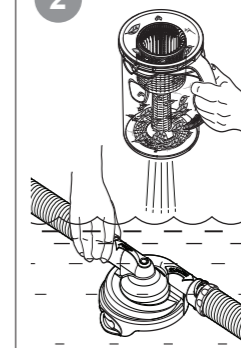

- Leaving hose and lid under water, lift canister over the pool to drain.
- Laisser le couvercle et les tuyaux sous l'eau et retirer le bac transparent de l'eau.
- Deixa a mangueira e a tampa do cesto de baixo de água, retire o cesto da água para escorrer.
- Lassen Sie den Schlauch und den Deckel unter Wasser und nehmen Sie den Schmutzbehälter aus dem Pool um diesen zu entleeren und zu reinigen.
- Dejar la manguera y la tapa bajo el agua, quitar el cesto para vaciarlo.
- Laat de slang en het deksel onder water, til het vat uit het water om het leeg te maken.
- Lasciando tubo e coperchio sotto l'acqua, sollevare il contenitore sopra la piscina per drenare.

3



- Flip up yellow handle and remove strainer basket.
- Attraper la poignée jaune et retirer le filtre.
- Rode a pega amarela e remova o filtro do cesto.
- Ziehen Sie den gelben Griff nach oben und entnehmen Sie den Siebkorb.
- Levante la empuñadura amarilla y quite la cesta de recogida.
- Til het gele handvat op en verwijder het wandje.
- Sollevare il manico giallo e rimuovere il cestello.

4



- Empty debris. Rinse canister if necessary to remove remaining sand or dirt.
- Retirer les débris et rincer le bac transparent. Limpez les débris.
- Enxague o filtro e o cesto para remover areia ou sujidade.
- Entleeren Sie den gesammelten Grobschmutz und spülen Sie - wenn nötig - zurückgebliebenen Sand oder Schmutz gründlich aus.
- Vaciar la suciedad. Lavar el cesto eliminando restos de residuos o arena si es necesario.
- Verwijde het vuil. Reinig het vat indien er zand of vuil achterblijft.
- Svuotare dai detriti. Sciacquare il contenitore, se necessario, per rimuovere la sabbia o la sporcizia residua.

5

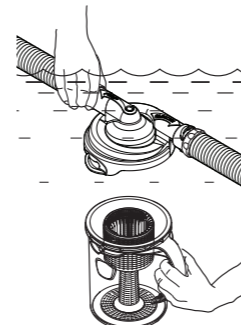

- Reattach canister. To do this, submerge canister and lid when reattaching to keep air out of hose.
- Pour effectuer cette étape, immerger le bac avec son filtre ainsi que le couvercle.
- Volte a enroscar o cesto na tampa submergindo ambos durante o processo para impedir que entre ar na mangueira.
- Schrauben Sie den Schmutzbehälter wieder an. Tauchen Sie dabei den Schmutzbehälter und den Deckel unter Wasser, damit keine Luft in den Schlauch gelangen kann.
- Vuelva a colocar el cesto de filtración en su recipiente. Para ello, sumerja el recipiente, y vuelva a fijar la tapa sacando el aire de la manguera.
- Sluit het vat terug aan op het deksel. Om dit te doen dient u het vat en het deksel water te houden om te voorkomen dat er lucht in de slangen komt.
- Ricollegare il contenitore. Per fare questo, immergere il contenitore e il coperchio per far uscire l'aria dal tubo.

6

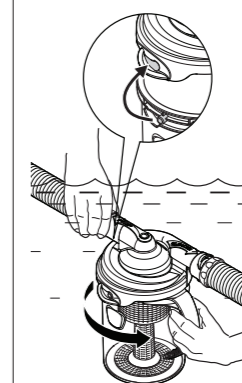

- Align locking pins on either side of the canister with lid notches, snap lid into place and twist canister firmly to reattach.
- Placer correctement le bac au niveau des encoches du couvercle puis tourner fermement afin que le bac soit bien connecté au couvercle.
- Alinhe os pins de bloqueio nos 2 lados do cesto com os nós da tampa do cesto, gire o cesto para voltar a enroscar até ouvir um estalido.
- Richten Sie die Verriegelungsbolzen auf beiden Seiten des Schmutzbehälters am Deckel aus und lassen Sie den Schmutzbehälter einrasten damit der Laubfänger wieder fest verschlossen ist.
- Alinear las muescas de bloqueo en ambos lados del cesto de filtración, encaje la tapa y gire con fuerza para volver a cerrar el Filtro de hojas.
- Klik deksel vast en draai vat vast.
- Allineare i perni di bloccaggio su entrambi i lati del filtro con le tacche sul coperchio, far scattare il coperchio in posizione e ruotare con fermezza il contenitore per riattaccare.