

Tornax Genius

Manual de instalación y de uso - Español
Robot eléctrico
Traducción de las instrucciones originales en francés

ES

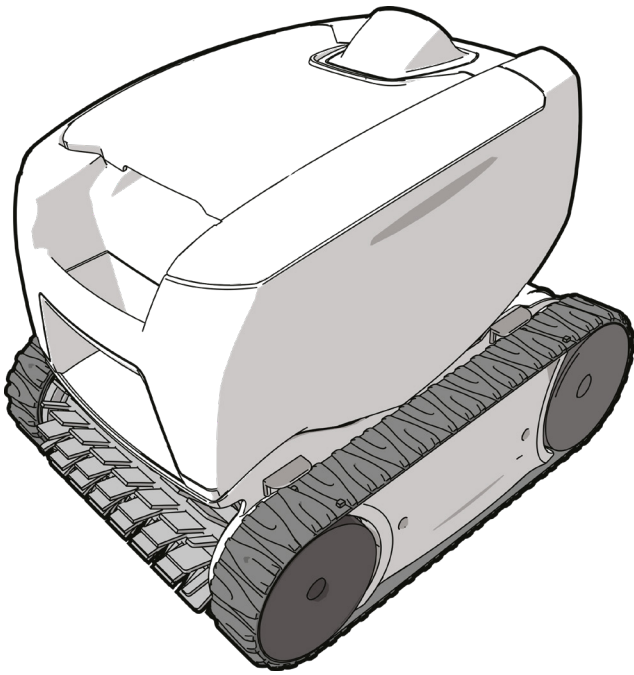

Más documentos en:
www.zodiac.com

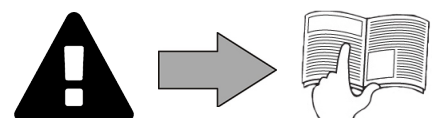

ADVERTENCIAS

ES

ADVERTENCIAS GENERALES

- El incumplimiento de las advertencias podría deteriorar el equipo de la piscina o provocar heridas graves, incluso la muerte.
- Solo una persona cualificada en los ámbitos técnicos concernidos (electricidad, hidráulico o frigorífico) está habilitada para realizar tareas de mantenimiento o de reparación de este aparato. El técnico cualificado que intervenga sobre el aparato deberá utilizar/llevar un equipo de protección individual adecuado (gafas de seguridad, guantes, etc.) para reducir el riesgo de lesiones que pudieran producirse durante dicha intervención.
- Antes de cualquier intervención en la máquina, compruebe que se encuentra fuera de tensión y bloqueada.
- El aparato ha sido diseñado para un uso exclusivo en piscina y no se le debe dar ningún otro uso distinto al previsto.
- Este aparato no debe ser utilizado por niños.
- Este aparato no debe ser utilizado por personas (incluidos niños mayores de 8 años) con una discapacidad física, sensorial o mental o que no dispongan de la experiencia y el conocimiento adecuados, salvo
 - si se utiliza bajo la supervisión o las instrucciones de una persona responsable de su seguridad
 - y si conocen los riesgos a los que se exponen.
- Los niños deben estar vigilados en todo momento para asegurarse de que no jueguen con el aparato.
- La instalación del aparato debe ser realizada de acuerdo con las instrucciones del fabricante y cumpliendo las normas locales vigentes. El instalador es responsable de la instalación del aparato y del cumplimiento de las normativas nacionales de instalación. En ningún caso el fabricante será responsable del incumplimiento de las normas de instalación locales en vigor.
- Para cualquier acción que no se corresponda con el mantenimiento simple a cargo del usuario descrito en el presente manual, se deberá recurrir a un técnico cualificado.
- Una instalación y/o un uso incorrectos pueden ocasionar daños materiales o provocar lesiones corporales graves, incluso la muerte.
- Todo material expedido viaja siempre por cuenta y riesgo del destinatario, incluso con los portes y embalajes pagados. El destinatario deberá manifestar sus reservas por escrito en el albarán de entrega del transportista si se advierten daños producidos durante el transporte (confirmación en las 48 horas siguientes comunicada al transportista mediante carta certificada). Si un aparato pierde parte del fluido frigorígeno contenido, el destinatario deberá indicar las reservas por escrito al transportista.
- En caso de mal funcionamiento del equipo: no intente repararlo usted mismo y contacte con un técnico cualificado.
- Vea en las condiciones de garantía el detalle de los valores del equilibrio del agua admitidos para el correcto funcionamiento del aparato.
- Cualquier desactivación, la eliminación o elusión de uno de los elementos de seguridad incluidos en el aparato anulará automáticamente la garantía, así como el uso de piezas de recambio no originales, procedentes de fabricantes no autorizados.
- No pulverice insecticida ni ningún otro producto químico (inflamable o no inflamable) sobre el aparato, ya que podría deteriorar la carrocería y provocar un incendio.
- No toque el ventilador ni las piezas móviles y no introduzca ninguna varilla ni los dedos a través de la rejilla durante el funcionamiento del mismo. Las piezas móviles pueden provocar lesiones e incluso la muerte.

ADVERTENCIAS SOBRE APARATOS ELÉCTRICOS

- La alimentación eléctrica del aparato se debe proteger mediante un dispositivo de corriente diferencial residual de 30 mA, de acuerdo con las normas vigentes en el país de instalación.
- No utilice alargaderas para conectar el aparato a la red eléctrica; conéctelo directamente a un enchufe mural adaptado.
- Antes de cualquier operación, compruebe que:
 - La tensión indicada en la placa descriptiva del aparato corresponde con la de la red.
 - La fuente de alimentación es compatible con las necesidades eléctricas del aparato y está bien conectada a tierra.
 - El enchufe se adapta a la toma de corriente.
- En caso de que el aparato funcione mal o libere un mal olor, párelo inmediatamente, desenchúfelo y contacte con un profesional.
- Antes de realizar cualquier intervención de limpieza o de mantenimiento en el aparato, compruebe que está sin tensión y desconectado de la alimentación eléctrica.
- No desconecte y vuelva a conectar el aparato en funcionamiento.
- No tire del cable de alimentación para desenchufarlo.
- Si el cable de alimentación está dañado, solo debe ser reemplazado por el fabricante, un representante autorizado o un taller de reparación.
- No realice ninguna intervención de limpieza o de mantenimiento del aparato con las manos mojadas o si el aparato está húmedo.
- Antes de conectar la unidad a la fuente de alimentación, verifique que el bloque de terminales o la toma de corriente a la que se conectará la unidad estén en buenas condiciones y no estén dañados ni oxidados.
- Para los elementos o subconjuntos con pilas: no recargue las pilas, no las desmonte, no las tire al fuego. No lo exponga a temperaturas elevadas ni a la luz directa del sol.
- En caso de tormenta, desconecte el aparato de la red para evitar que sea dañado por un rayo.
- No sumerja el aparato en agua (salvo los robots de limpieza) ni en barro.

ESPECIFICIDADES «Robots limpiafondos de piscina»

- El robot debe funcionar bien en un agua de piscina a una temperatura entre 15 y 35 °C.
- Para evitar cualquier riesgo de daño material o heridas, no haga funcionar el robot fuera del agua.
- Con el fin de evitar cualquier riesgo de electrocución, el baño está prohibido mientras el robot esté en la piscina.
- ¡No utilice el robot si ha efectuado una cloración de choque en la piscina!
- No deje los robots sin vigilancia durante mucho rato.

ADVERTENCIA SOBRE EL USO DE ESTE ROBOT EN UNA PISCINA CON REVESTIMIENTO VINÍLICO:

- Antes de instalar su nuevo robot limpiafondos, inspeccione atentamente el revestimiento de la piscina. Si observa grietas en el liner, si detecta grava, pliegues, raíces o corrosión por metal en la cara inferior del liner, o si constata que el soporte (fondo y paredes) está dañado, no instale el robot antes de haber efectuado las reparaciones pertinentes o de haber mandado cambiar el liner a un profesional cualificado. El fabricante no será ningún caso responsable de los daños ocasionados al liner.
- La superficie de algunos revestimientos de vinilo con motivos puede desgastarse rápidamente y los motivos pueden desaparecer al entrar en contacto con objetos como cepillos de limpieza, juguetes, boyas, distribuidores de cloro o limpiadores automáticos de piscina. Los motivos de algunos revestimientos vinílicos pueden ser rasguñados o desgastados por simple fricción, como con un cepillo de piscina. El color de algunos motivos también puede borrarse durante la utilización o en caso de contacto con objetos presentes en la piscina. Los motivos borrados, el desgaste o el rasguño de los revestimientos vinílicos no son responsabilidad del fabricante y no están cubiertos por la garantía limitada.



- Antes de utilizar el aparato, lea atentamente el manual de instalación y de uso y las «advertencias y garantía» suministrados con el dispositivo para evitar la anulación de la garantía, así como cualquier daño material y heridas graves, incluso la muerte.
- Guarde y facilite dichos documentos para cualquier consulta necesaria durante la vida útil del aparato.
- Está prohibido difundir o modificar este documento por cualquier medio sin la autorización previa de Zodiac®.
- Siguiendo con su política de mejora continua de sus productos, Zodiac® se reserva el derecho de modificar las informaciones contenidas en este documento sin previo aviso.

ÍNDICE

	1 Características	4
	1.1 Descripción	4
	1.2 Características técnicas y localización	5
	2 Instalación	6
	2.1 Descripción	6
	2.2 Fijación sobre el zócalo	6
	3 Utilización	7
	3.1 Principio de funcionamiento	7
	3.2 Preparación de la piscina	7
	3.3 Inmersión del robot	7
	3.4 Conexión de la alimentación eléctrica	8
	3.5 Iniciar el ciclo de limpieza	9
	3.6 Terminar el ciclo de limpieza	10
	4 Mantenimiento	11
	4.1 Limpieza del robot	11
	4.2 Limpieza del filtro	11
	4.3 Limpieza de la hélice	12
	4.4 Cambio de los cepillos	13
	4.5 Cambio de las orugas	14
	5 Resolución de problemas	15
	5.1 Funcionamiento del aparato	15
	5.2 Alertas del usuario	16

 **Consejo para contactar más fácilmente con su distribuidor**
 Apunte las señas de contacto de su distribuidor para encontrarlas más rápidamente y complete las informaciones del producto en el reverso del manual para facilitárselas a su distribuidor cuando se las solicite.



1 Características

1.1 Descripción

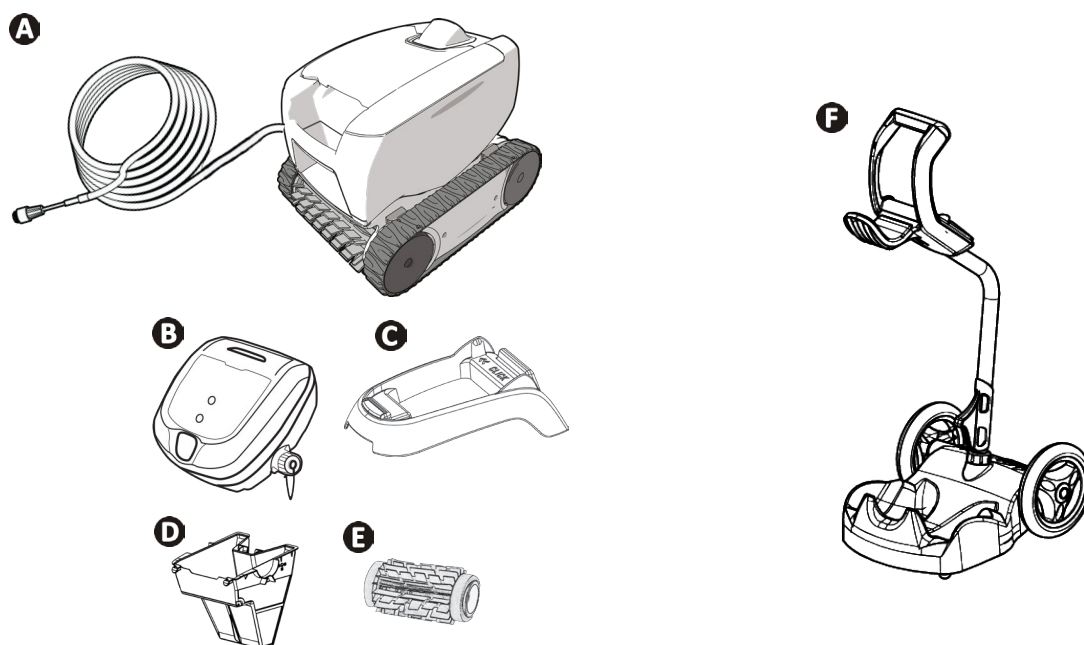

A	Robot + cable flotante	✓
B	Caja de control	✓
C	Soporte para caja de control	✓
D	Filtro residuos pequeños 100 μ	✓
	Filtro residuos grandes 200 μ	+
	Filtro residuos muy pequeños 60 μ	+
E	Cepillos de láminas clásicas / Cepillo para embaldosado (según modelo)	✓
	Cepillo para embaldosado	+
F	Carro en kit	+

✓: suministrado +: opcional

Símbolo	Designación	
	Arranque / Parada del aparato:	✓
	Limpieza Fondo solo	Según el modelo
	Limpieza Fondo + paredes	Según el modelo
	Indicador «Control»	✓
	Elección superficie por limpiar:	Según el modelo
	Fondo solo Fondo + paredes	

✓: disponible

➤ 1.2 I Características técnicas y localización

1.2.1 Características técnicas

Tensión de alimentación de la caja de control	100-240 VAC, 50/60 Hz
Tensión de alimentación del robot	30 VDC
Potencia absorbida máxima	100 W
Longitud de cable	14 m o 16,5 m (según modelo)
Dimensiones del robot (L x P x a)	37 x 29 x 30 cm
Dimensiones del embalaje (L x P x a)	56 x 37 x 38 cm
Peso del robot	5,5 kg
Peso embalado	10,1 kg
Anchura limpiada teórica	17 cm

ES

1.2.2 Localización

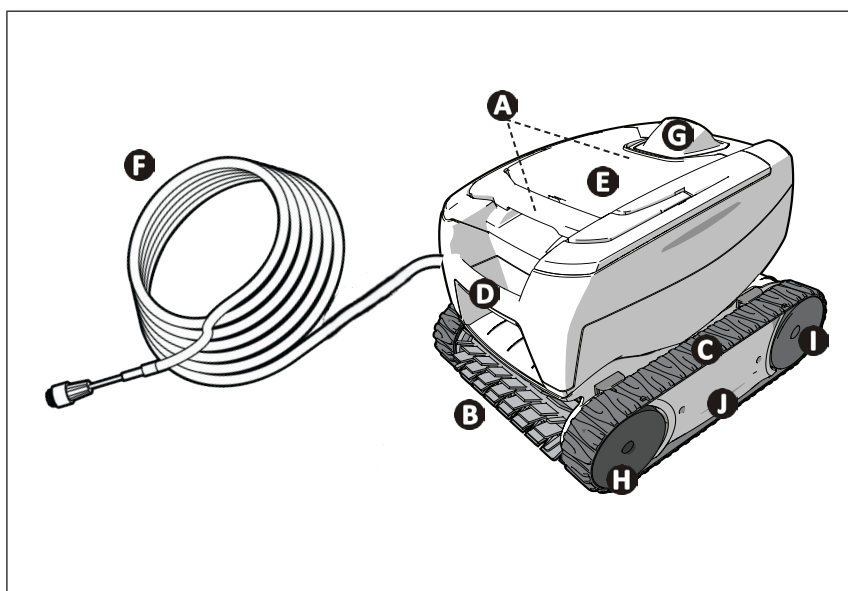

- A**: asa de acceso al filtro (lugar previsto según modelo)
- B**: cepillo
- C**: orugas
- D**: asa de transporte
- E**: ventana transparente (según modelo)
- F**: cable flotante
- G**: guía flujo externo
- H**: ruedas delanteras
- I**: ruedas traseras
- J**: cassettes



2 Instalación

2.1 | Descripción

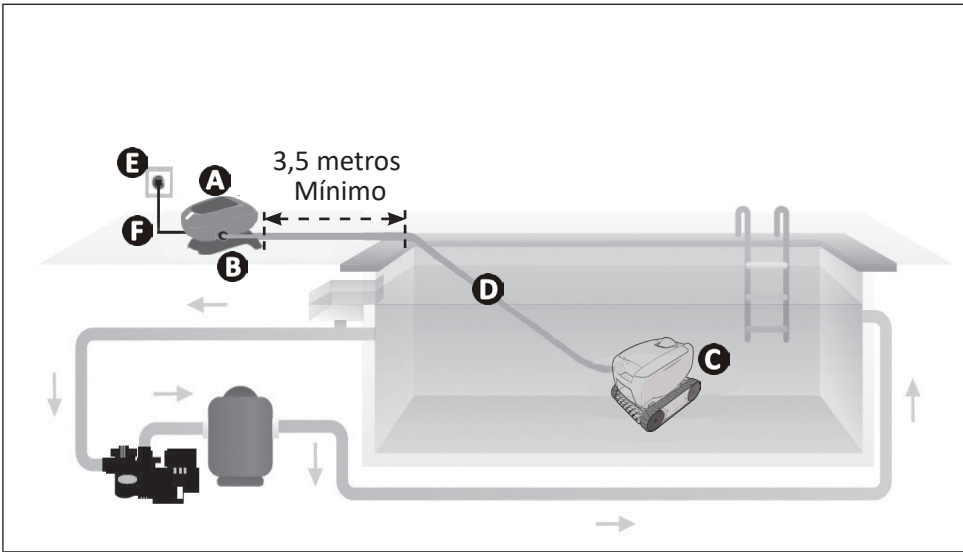

- A**: caja de control
- B**: base
- C**: robot
- D**: cable flotante
- E**: toma de corriente
- F**: cable de alimentación

2.2 | Fijación sobre el zócalo

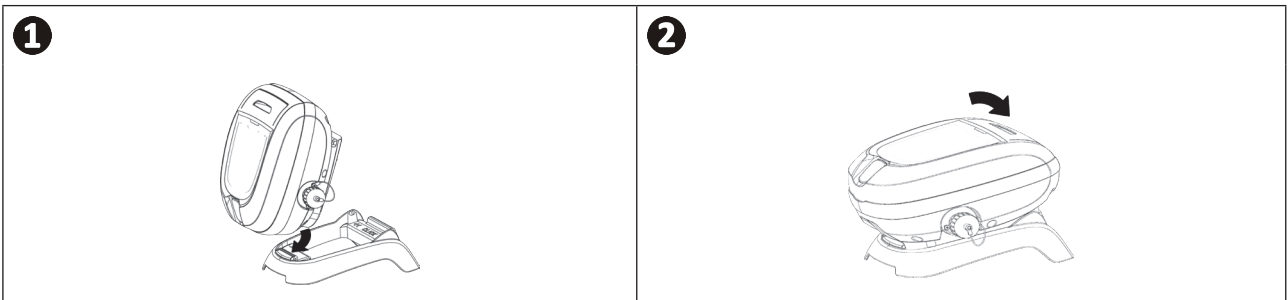



3 Utilización

3.1 I Principio de funcionamiento

El robot es independiente del sistema de filtración y puede funcionar de manera autónoma simplemente conectado a la red.

Se desplaza de manera óptima para limpiar las zonas de la piscina para las que se ha diseñado (según modelo: fondo solo, fondo y paredes). Los residuos son aspirados y almacenados en el filtro del robot.

La caja de control permite controlar a distancia el robot y dar indicaciones de primer diagnóstico.

ES

3.2 I Preparación de la piscina



- Este producto está destinado a una utilización en piscinas instaladas de manera permanente. No utilice el robot en piscinas desmontables. Una piscina permanente está construida en el suelo o sobre el suelo y no puede desmontarse fácilmente y guardarse.

- El robot debe funcionar en un agua de piscina cuya calidad sea la siguiente:

Temperatura del agua	Entre 15 y 35 °C
pH	Entre 6.8 y 7.6
Cloro	< 3 mg/l

- Cuando la piscina esté sucia, en particular durante la puesta en servicio, retire los grandes fragmentos con la ayuda de una red para optimizar los rendimientos del aparato.
- Retire termómetros, juguetes y otros objetos que pueden dañar al robot.

3.3 I Inmersión del robot

- Introduzca el máximo trozo de cable flotante en el agua.
- Sumerja el robot en el agua ayudándose del asa (ver imagen 1).
- Muévelo ligeramente en todas las direcciones para que el aire contenido en el robot se escape (ver imagen 2).
- Es indispensable que el aparato se sumerja solo y se pose sobre el fondo de la piscina (ver imagen 3).

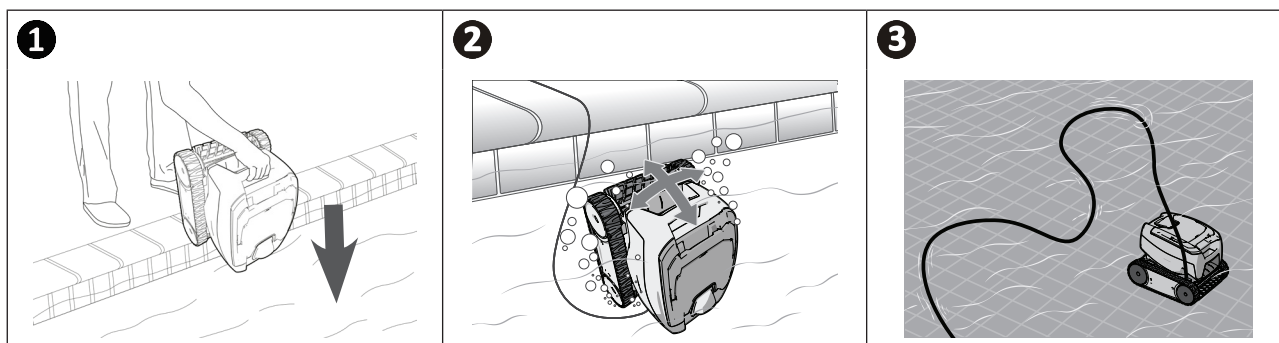

➤ 3.4 I Conexión de la alimentación eléctrica

Para evitar el riesgo de electrocución, incendios o lesiones graves, siga estas instrucciones:



- La utilización de una extensión eléctrica está prohibida para la conexión a la caja de control.
- Controle que la toma de corriente sea accesible fácilmente en todo momento y que esté al abrigo de la lluvia o de salpicaduras.
- La caja de control es estanca a las salpicaduras, pero no debe sumergirse en agua ni en ningún otro líquido. No debe instalarse en un lugar inundable; debe estar al menos a 3,5 metros del borde de la piscina y hay que evitar la exposición directa al sol.
- Coloque la caja de control cerca de la toma de corriente.

- Afloje el tapón de protección (ver imagen 1).
- Conecte el cable flotante a la caja de control y bloquee la toma apretando solo el anillo en sentido horario (riesgo de deteriorar el cable flotante) (ver imagen 2, 3).
- Asegúrese de que el conector esté bien apretado para que no entre agua (ver imagen 4).
- Conecte el cable de alimentación (ver imagen 5). Conecte obligatoriamente la caja de control a una toma de corriente protegida por un dispositivo de protección de corriente diferencial residual de 30 mA máximo (en caso de duda, contacte con un técnico cualificado).

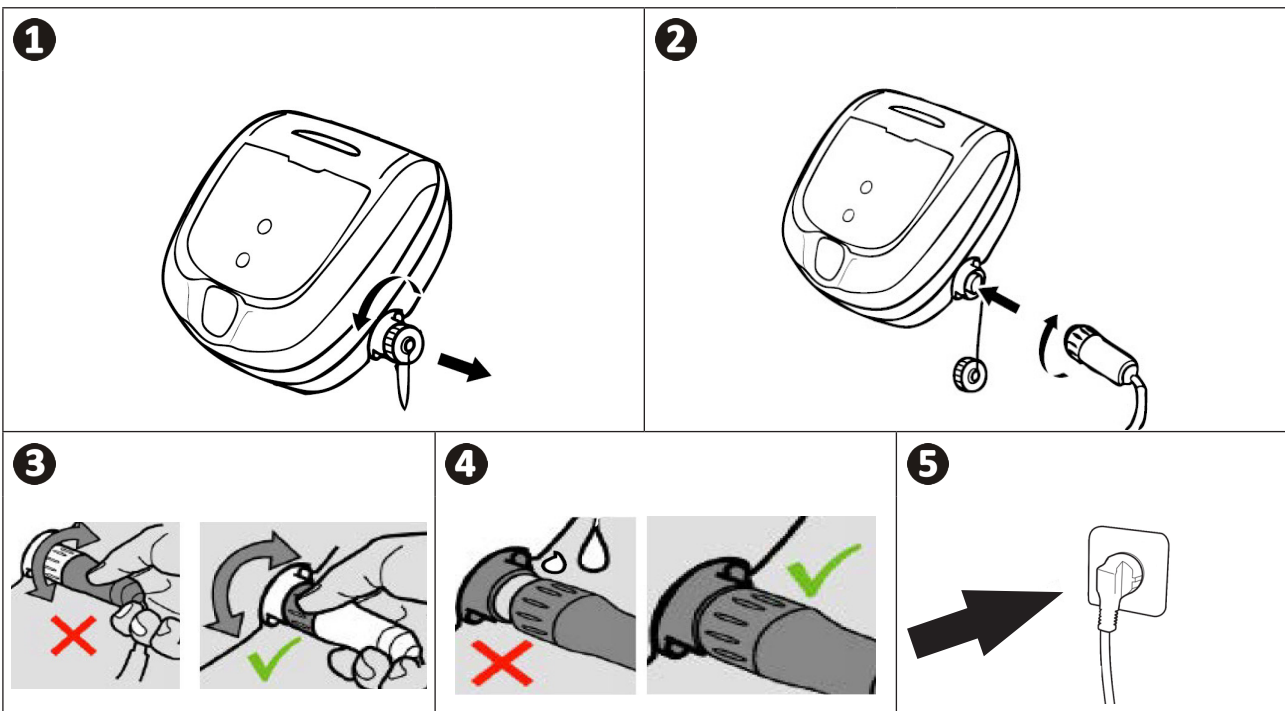

Consejo: colocación de la caja para que funcione mejor

Coloque la caja de control en el centro de la longitud de la piscina siguiendo las condiciones de seguridad vinculadas a la conexión eléctrica.

3.5 I Iniciar el ciclo de limpieza

Para evitar daños materiales o personales, siga estas instrucciones:



- El baño está prohibido con el aparato en la piscina.
- ¡No utilice el robot si ha efectuado una cloración de choque en la piscina!
- No deje el aparato sin vigilar durante mucho tiempo.
- No utilice el aparato con la persiana eléctrica cerrada.

ES

3.5.1 Iniciar el ciclo de limpieza

- Pulse brevemente en  y se encenderá el led.
- El aparato lanza el ciclo de limpieza en modo "fondo solo" o "fondo + paredes" (según modelo).

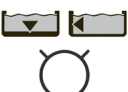
- Pulse brevemente  para seleccionar el modo "fondo solo" o "fondo + paredes" (según modelo).



Consejo para mejorar el rendimiento de limpieza

Una utilización regular del robot limpiafondos (nunca más de 3 ciclos por semana) le permitirá aprovechar de una piscina siempre limpia y el filtro estará menos colmatado.

3.5.2 El robot se levanta en algunos giros

- Cuanto más adherente sea la superficie, más se levantará el robot.

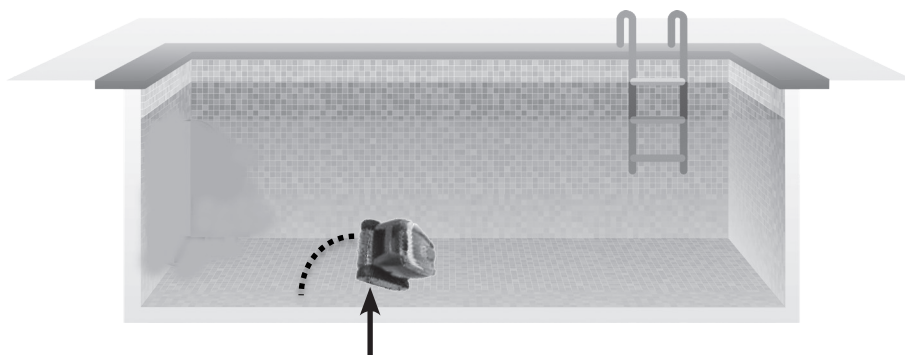

➤ 3.6 I Terminar el ciclo de limpieza



- Para evitar daños materiales:

- No tire del cable para sacar el aparato del agua. Utilice el asa.
- No deje secar el aparato al sol tras su utilización.
- Guarde todos los elementos al abrigo del sol, de la humedad y de la intemperie.
- Apriete el tapón de protección si desconecta el cable flotante de la caja de control.

- Una vez completado el ciclo, el aparato se detiene y el led de la caja de control se apaga.
- Para detener el aparato durante la limpieza, pulse . El led se apagará.
- Para llevar el robot al borde de la piscina, tire del cable flotante con cuidado.
- Cuando el robot esté al alcance de la mano, agárrelo por el asa y sáquelo con cuidado de la piscina para evacuar el agua contenida en el robot (ver imagen **1**).
- Coloque el robot en posición vertical en el lugar previsto sobre el carro (disponible como opción) para que se seque rápidamente. Luego, guárdelo con la caja de control al abrigo del sol y de las proyecciones de agua.

1

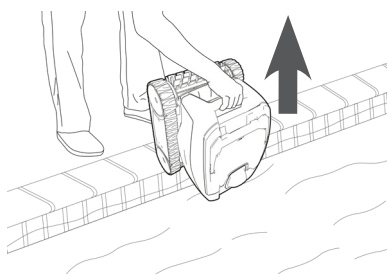

Consejo para limitar el enredado del cable flotante

El comportamiento del aparato puede verse muy afectado si el cable se enreda. Un cable bien desenredado favorecerá una mejor cobertura de la piscina.

- Desenrede el cable y extiéndalo al sol para que retome su forma inicial.
- Luego, enróllelo con cuidado y colóquelo sobre el asa del carro (opcional) o sobre un soporte fijo.



4 Mantenimiento



Para evitar heridas graves:

- Desconecte eléctricamente el robot.

4.1 | Limpieza del robot

- Limpie regularmente el aparato con agua limpia o jabonosa. No utilice disolvente.
- Aclare abundantemente el aparato con agua limpia.
- No deje secar el aparato a pleno sol en el borde de la piscina.



Consejo: cambiar el filtro y los cepillos cada 2 años

Le aconsejamos cambiar los cepillos y el filtro cada 2 años para preservar la integridad del aparato y garantizar un nivel de rendimiento óptimo.

4.2 | Limpieza del filtro



- El rendimiento del aparato puede disminuir si el filtro está lleno u obstruido.
- Limpie regularmente el filtro con agua clara para una limpieza eficaz.
- En caso de colmatado del filtro, límpielo con una solución ácida (vinagre blanco, por ejemplo). Se recomienda limpiarlo así al menos una vez al año, ya que el filtro se obstruye si no se usa durante varios meses (invernaje).

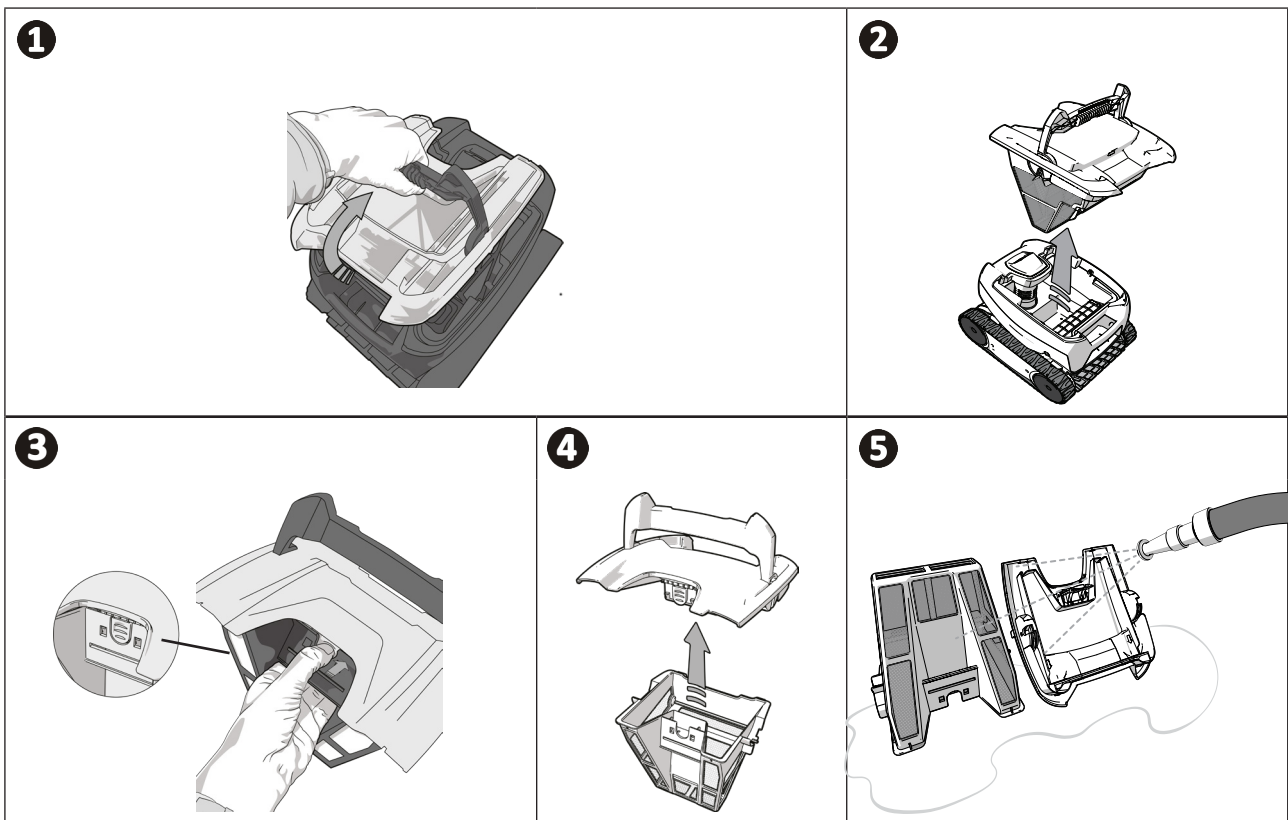

Consejo en caso de colmatado del filtro

Limpie el filtro con una solución ácida (vinagre blanco, por ejemplo) al menos una vez al año, ya que el filtro se obstruye si no se usa durante varios meses (invernaje).

4.3 I Limpieza de la hélice

Para evitar heridas graves:



- Desconecte eléctricamente el robot.
- Lleve siempre guantes para manipular la hélice



- Retire el filtro ayudándose del asa (ver imagen **1**).
- Quite la guía de flujo externo levantándola para soltar los clips (ver imagen **2**).
- En el primer desmontaje, la guía de flujo interno se aprieta firmemente. Conviene por tanto insertar un destornillador en los agujeros para aflojarla girándola en sentido antihorario (ver imagen **3**).
- Una vez aflojada, suéltela con la mano (ver imagen **4**).
- Saque la guía de flujo interno (ver imagen **5**).
- Póngase los guantes y tire de la hélice sujetándola con fuerza (ver imagen **6**).
- Retire los residuos (hojas, piedras...) que podrían bloquear la hélice (ver imagen **7**).

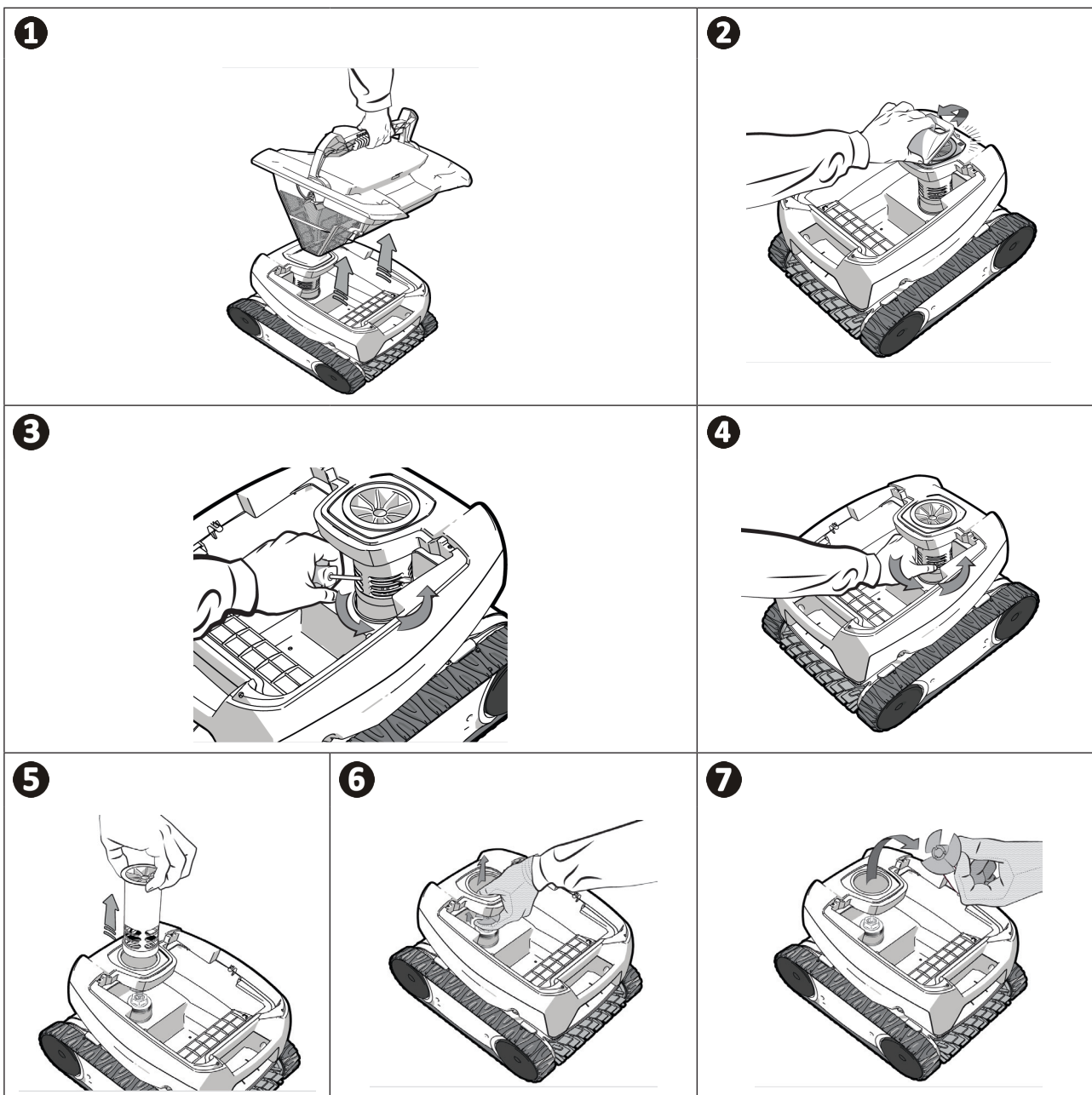

➤ 4.4 I Cambio de los cepillos

- Cada cepillo está equipado con testigos de desgaste. La distancia entre los testigos y el extremo del cepillo indica que el cepillo está en buenas condiciones (ver imagen ❶).
- Cuando los testigos de desgaste aparecen como se muestra en la imagen ❷ es porque el cepillo está desgastado y hay que cambiarlo.
- Para retirar el cepillo desgastado, saque las lengüetas de los agujeros en las que están fijados (ver imagen ❸).
- Para poner el nuevo cepillo, introduzca el borde sin lengüeta bajo el soporte del cepillo (ver imagen ❹).
- Enrolle el cepillo alrededor de su soporte, deslice las lengüetas en los agujeros de fijación y tire del extremo de cada lengüeta para pasarla a través de la ranura (ver imagen ❺).
- Corte las lengüetas con un par de tijeras para que estén a la altura de las otras láminas (ver imagen ❻).

ES

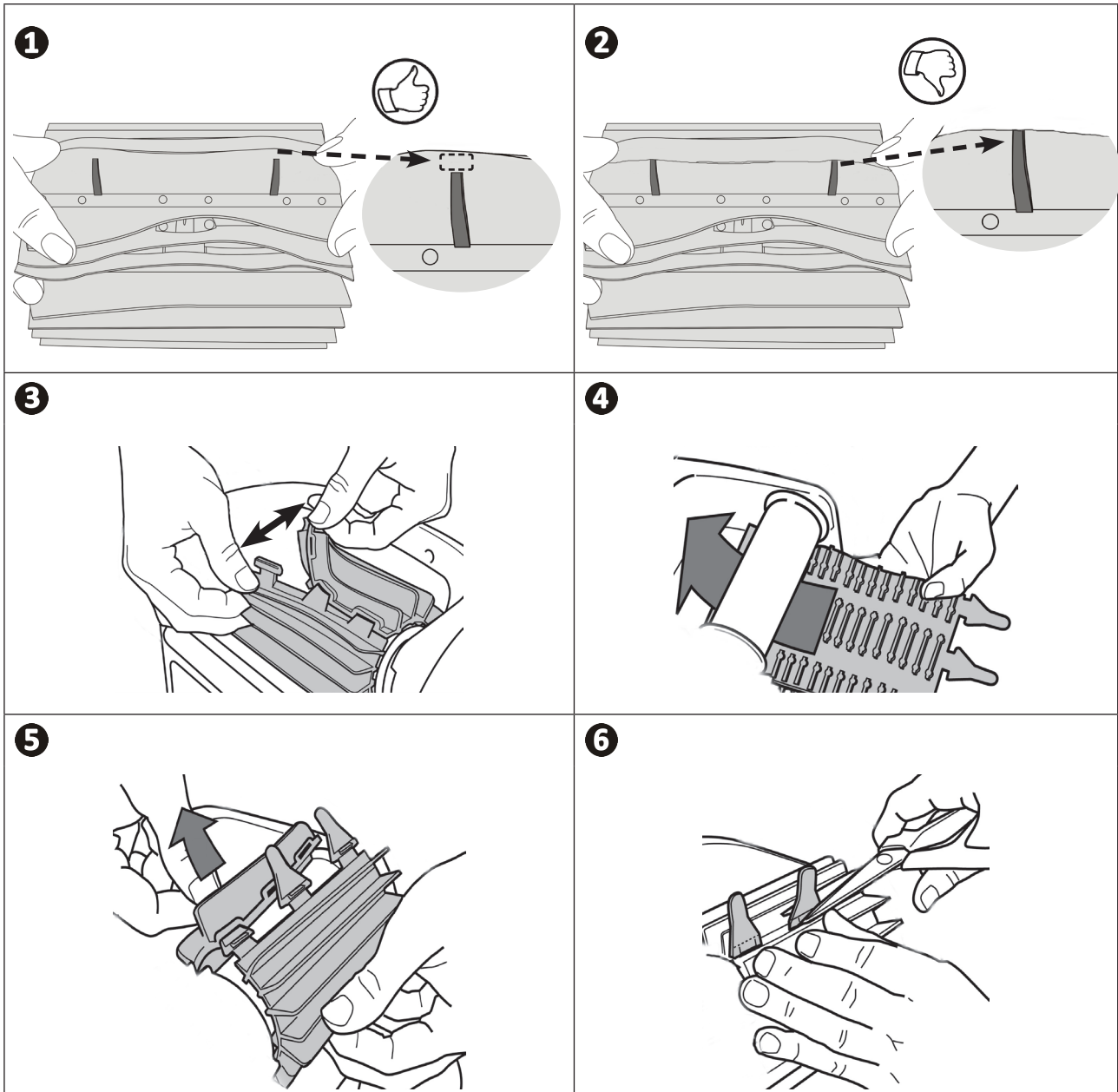

➤ 4.5 I Cambio de las orugas

- Coloque el robot sobre un costado (ver imagen **1**).
- Comenzando por una de las ruedas, tire del interior de la oruga para separarla de la rueda (ver imagen **2**). Retire a continuación la oruga del robot.
- Para instalar la nueva oruga, coloque el lado interior de la oruga en las ranuras de la primera rueda.
- Estire la oruga alrededor de la segunda rueda. Presione la oruga para que se coloque correctamente en las ranuras de las ruedas.
- Compruebe que la oruga pasa por debajo de las guías (si las hay).

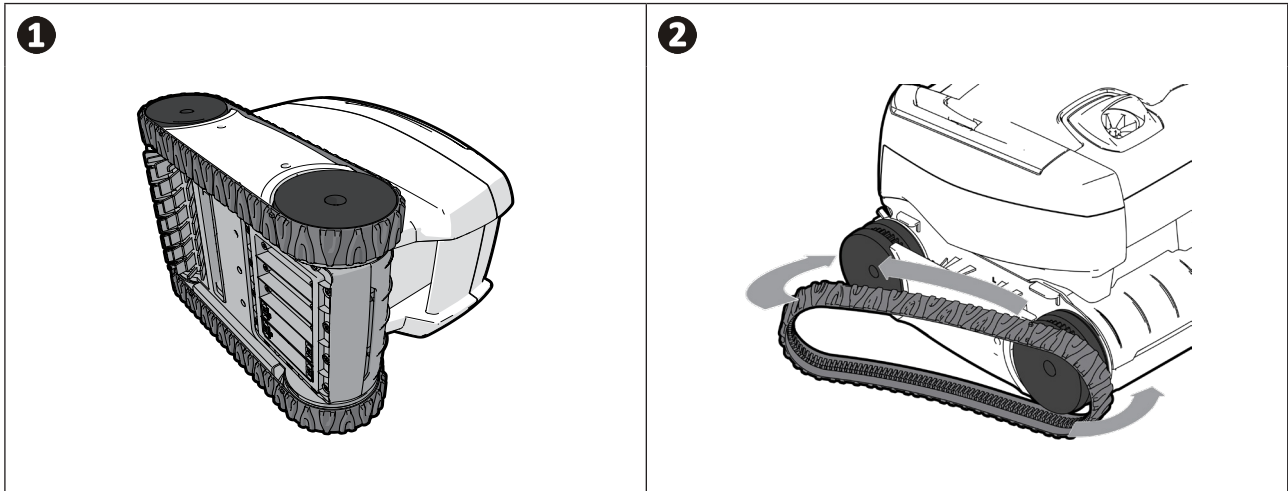







5 Resolución de problemas









- Antes de contactar con su distribuidor, puede realizar simples verificaciones en caso de mal funcionamiento del aparato consultando las siguientes tablas.
- Si el problema persiste, contacte con su distribuidor.
-  : acciones reservadas a un técnico cualificado

ES

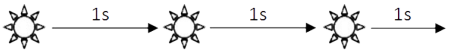
5.1 I Funcionamiento del aparato

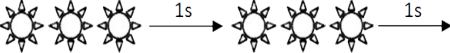
<p>Cuando avanza en línea recta, el robot no está bien dispuesto sobre el fondo de la piscina. (Es normal que el robot se levante hacia delante para poder girar en el fondo de la piscina).</p>	<ul style="list-style-type: none"> • Queda aire en la carcasa del aparato. Retome las operaciones de inmersión del robot (ver apartado “3.3 I Inmersión del robot”). • El filtro está lleno u obstruido: basta con limpiarlo. • La hélice está deteriorada. Contacte con su distribuidor 
<p>El aparato no sube o ya no lo hace por las paredes como al principio. (Por su programa informático, el aparato no sube sistemáticamente por las paredes).</p>	<ul style="list-style-type: none"> • El filtro está lleno u obstruido: basta con limpiarlo. • El filtro está obstruido: límpielo con una solución ácida (vinagre blanco, por ejemplo) o cámbielo en caso necesario. • Aunque el agua parece límpida, se encuentran presentes algas microscópicas en su piscina, no visibles a simple vista, que hacen que las paredes sean deslizantes e impiden que el robot suba. Realice una cloración de choque y baje ligeramente el pH. No deje el aparato en el agua durante el tratamiento de choque. <p>Si el problema persiste, contacte con su distribuidor </p>
<p>Durante el arranque, el robot no realiza ningún movimiento</p>	<ul style="list-style-type: none"> • Verifique que la toma de corriente en la que está conectada la caja de control, esté alimentada. • Compruebe que se ha iniciado un ciclo de limpieza y que los pilotos están encendidos. <p>Si el problema persiste, contacte con su distribuidor </p>
<p>El cable se enreda</p> <p>El robot no limpia bien toda la piscina</p> <p>El robot se bloquea a la altura de las boquillas de descarga</p>	<ul style="list-style-type: none"> • Introduzca el máximo trozo de cable flotante en el agua. • Pare la bomba de filtración y lance un nuevo ciclo de limpieza. • Coloque la caja de control en el centro de la longitud de la piscina respetando las normas de seguridad, ver “3.4 I Conexión de la alimentación eléctrica”. Si el resultado de la limpieza no es óptimo, cambie de lugar la caja de control y la inmersión del robot.
<p>La caja de control no responde a ninguna pulsación de las teclas</p>	<ul style="list-style-type: none"> • Desenchufe el cable de alimentación de la toma de corriente, espere 10 segundos y vuelva a enchufarlo.
<p>El robot no se inclina hacia arriba para subir por las paredes</p>	<ul style="list-style-type: none"> • El cepillo está desgastado: compruebe los indicadores de desgaste “4.4 I Cambio de los cepillos” y que el cepillo esté bien enganchado a su soporte. Cambie el cepillo en caso necesario. • La piscina está embaldosada con un ángulo recto entre el fondo y las paredes: puede ser necesario adaptar el cepillo para optimizar la limpieza: contacte con su distribuidor 
<p>El robot sube poco a poco por las paredes y se detiene bajo la línea de agua</p> <p>El robot sube rápidamente por las paredes y sobrepasa la línea de agua hasta aspirar aire</p>	<ul style="list-style-type: none"> • El robot puede comportarse de distinto modo según el revestimiento de la piscina. Podría requerirse modificar algún parámetro: contacte con su distribuidor 

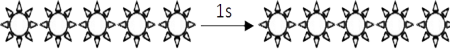
5.2 I Alertas del usuario

Led parpadeante: 	Soluciones
	<ul style="list-style-type: none"> • Verifique que el robot esté bien conectado a la caja de control. En caso necesario, desenchúfelo y vuélvalo a enchufar según el procedimiento.
	<ul style="list-style-type: none"> • Verifique que no haya nada que bloquee el movimiento del cepillo ni de las ruedas. Para ello, quite las orugas y haga girar las ruedas manualmente para verificar que ningún elemento exterior haya permanecido atascado en un alojamiento.
	<ul style="list-style-type: none"> • Funcionamiento del robot fuera de la piscina. Asegúrese de arrancar el robot en el agua (ver “3.3 I Inmersión del robot”). • Verifique la ausencia de piedras o de cabellos en la hélice (ver “4.3 I Limpieza de la hélice”). • Limpie o cambie el filtro en caso necesario.
	<ul style="list-style-type: none"> • Sobretemperatura en la caja de control: <ul style="list-style-type: none"> - Preferiblemente coloque la caja a la sombra - Deje que la caja se enfríe antes de comenzar un nuevo ciclo • Sobreintensidad general del robot. Verifique las soluciones de los pilotos parpadeantes n.º 2 y n.º 3.
	<ul style="list-style-type: none"> • El robot puede estar atascado en una zona de la piscina. Relance un ciclo o verifique las soluciones del piloto parpadeante n.º 2.
<div style="border: 1px solid black; padding: 5px;">  <p>Consejo: en caso de necesitar ayuda técnica, informe al distribuidor sobre el estado del aparato para ganar tiempo Comunique toda la información a su distribuidor.</p> </div>	

Reciclaje

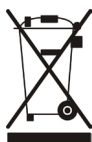

Este símbolo significa que no se debe tirar el aparato a la basura. Hay que depositarlo en un contenedor adaptado de recogida selectiva para su reutilización, reciclaje o recuperación. Si contiene sustancias potencialmente peligrosas para el medio ambiente, estas serán neutralizadas o eliminadas. Infórmese de las modalidades de reciclaje preguntando a su distribuidor.

Su distribuidor
Your retailer

Modelo aparato
Appliance model

Número de serie
Serial number

Para más información, registro del producto y atención al cliente:
For more information, product registration and customer support:

www.zodiac.com

