

POMPE PHT
Manuel de l'utilisateur
PHT PUMP
User Manual



Garder une longueur d'avance



1





Local technique



POMPE POUR PISCINE
PUMP FOR SWIMMING-POOL



15/02/2017

1. SIGNIFICATION DES SYMBOLES UTILISES DANS CE DOCUMENT

-  **DANGER** Risque d'électrocution.
-  **DANGER** Risque de blessures pour les personnes.
-  **ATTENTION** Risque de détérioration pour la pompe et l'installation.

2. CONSIGNES GENERALES DE SECURITE

La liste des préconisations ci-dessous n'est pas limitative, toute manipulation de la pompe doit se faire avec le maximum de précautions.

- 
 - La pompe a été conçue pour une utilisation sur un circuit fermé, en eau claire et de température de +5° à 50° C.
 - Ne pas modifier la pompe; toute modification de la pompe entraîne la perte de la garantie.
 - Utiliser, pour toute réparation, exclusivement des pièces détachées fournies par le fabricant; celui-ci décline toute responsabilité en cas de dommages causés par l'utilisation de pièces de fabrication extérieure ou modifiées sans son accord préalable.
 - La sécurité et le bon fonctionnement de la pompe seront garantis si et seulement si toutes les instructions d'installation et de mise en service sont respectées.
- 
 - La pompe doit être installée en respectant les normes en vigueur dans le pays, en particulier la norme HD 384.7.702; il est conseillé de faire appel à un professionnel pour l'installation.
- 
 - Couper impérativement l'alimentation électrique de la pompe avant toute intervention.
 - Les valeurs limites figurant sur le tableau technique ne doivent jamais être dépassées, sous aucun prétexte.
 - En cas de dysfonctionnement ou d'avarie, veuillez-vous adresser au représentant du fabricant le plus proche ou au Service d'Assistance Technique du fabricant.
 - Surface chaude dans la zone « moteur ».

3. INSTALLATION ET MISE EN SERVICE

- 
 - Ne jamais faire fonctionner la pompe sans eau.

3.1 BRANCHEMENTS ELECTRIQUES

- Vérifier que la tension et la fréquence du réseau électrique correspondent aux valeurs indiquées sur la plaque de la pompe.
 - L'installation électrique de la pompe doit être dotée d'un protecteur différentiel dont la valeur ne dépasse pas 30mA.
 - Lors du raccordement électrique de la boîte à bornes du moteur de la pompe, s'assurer du bon serrage des cosses électriques et raccorder correctement la prise de terre.
 - Vérifier que le réglage du relais thermique de l'armoire électrique soit adaptée à l'intensité du moteur de la pompe afin d'assurer une protection efficace de celui-ci (voir la plaque de la pompe).
- 

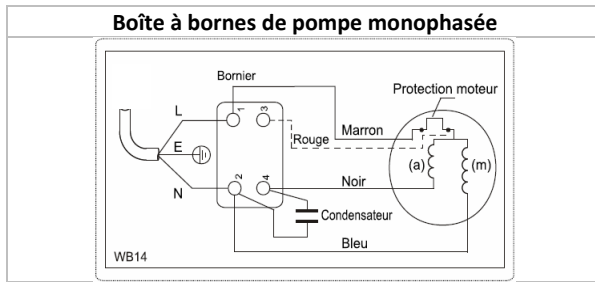

- Ni le moteur, ni aucun composant sous tension électrique ne doit entrer en contact avec l'eau.



- Vérifier l'isolation des câbles électriques.



- Vérifier le bon positionnement du câble à l'entrée de la boîte à bornes afin d'éviter toute entrée d'eau par le passage du fil.

3.2 INSTALLATION HYDRAULIQUE

- Raccorder la pompe au circuit hydraulique à l'aide des raccords fournis.



- La connexion des tuyaux aux raccords fournis doit être effectuée par collage collage et sans contrainte qui proviendrait d'un mauvais alignement.

3.3 FONCTIONNEMENT ET INTERVENTION

- La pompe doit fonctionner sans bruit, ni vibration.
- Vérifier périodiquement l'absence de fuite.
- Toujours stopper la pompe avant de manœuvrer la vanne de votre filtre (6 voies) sur le circuit hydraulique de la piscine.

3.4 INTERVENTION

- Risque de blessures pour les personnes n'ayant pas la qualification requise. Les travaux de réparation et de maintenance doivent être effectués par un personnel spécialement formé.



Pour toute intervention sur la pompe:

- Couper l'alimentation électrique
 - S'assurer que l'interrupteur est en position « arrêt »
 - Attendre que le moteur soit complètement arrêté.
- La garniture mécanique est un composant vital de la pompe. Son remplacement doit être effectué avec le plus grand soin. Il est préférable de confier cette opération à un spécialiste
 - Démontage/Remontage : Prendre les précautions nécessaires pour éviter de se coincer les mains et les pieds
 - Nettoyer et contrôler toutes les pièces avant leur remontage.
 - Impérativement remplacer les pièces usées ou endommagées.
 - Veillez à la propreté et à la position des joints. Il est conseillé de ne remonter que des joints neufs.
 - Pour toute commande de pièces détachées, indiquer le type de la pompe (plaque), le numéro de série de la pompe (plaque), le numéro de repère de la pièce (vue éclatée) et la désignation de la pièce (tableau et vue éclatée)

4. HIVERNAGE

- La pompe doit être vidée par le bouchon de vidange pour une mise hors gel.

REMISE EN ROUTE APRES L'HIVER

- Il faut :
 - 1 - Couper l'alimentation électrique.
 - 2 - Engager un tournevis plat dans le trou au centre du capot ventilateur.
 - 3 - Faire tourner l'arbre moteur manuellement.
 - 4 - Enlever le tournevis
 - 5 - S'assurer de la présence d'eau dans la pompe
 - 6 - Mettre en route.

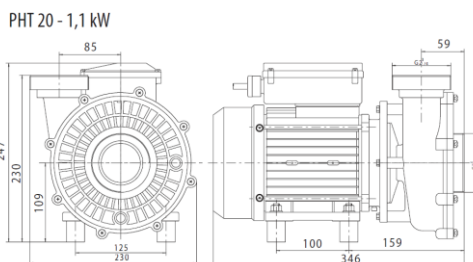
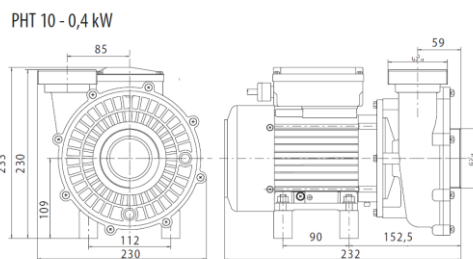

Important : La marque DESJOYAUX® appartient à un tiers. Elle est employée uniquement pour informer le client professionnel sur la compatibilité de la pompe PHT avec cette marque et son produit « bloc Desjoyaux® ». En aucun cas son usage n'a pour objet de suggérer que les produits décrits seraient identiques aux produits et installations commercialisés sous la marque citée, ou qu'il existerait un lien entre ACIS - le fabricant de la pompe PHT, et le titulaire de cette marque. En tant que fabricant de pompes ACIS garantit qu'un remplacement fait conformément aux règles de montage fournies, n'affecte en rien les performances antérieures.

Important : DESJOYAUX® brand belongs to third party. It is only used to inform the professional on the compatibility of PHT pump with this brand and its product «Desjoyaux® block». The use of the brand is not intended to suggest that the products described would be identical to the products and facilities marketed under the brand mentioned, or that there is a link between ACIS, the manufacturer of PHT pump, and the owner of this brand. As a pumps manufacturer, ACIS guarantees that a replacement in accordance with the supplied mounting rules, does not affect the previous performance.

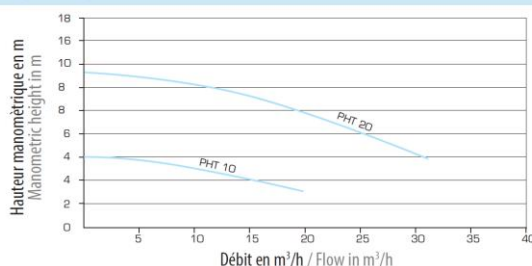

5. EVENTUELS DEFAUTS, CAUSES ET SOLUTIONS



DEFAUTS	CAUSES PROBABLES	SOLUTIONS
Faible débit de la pompe	Turbine colmatée	Effectuer un nettoyage
	Pertes de charges dans l'aspiration	A éviter: grande longueur de tuyau, nombreux coudes, élévation de la pompe au-dessus du niveau d'eau, canalisations trop petites
	Mauvaise tension	Vérifier que la tension de votre réseau correspond à celle indiquée sur la plaque des caractéristiques « moteur ».
Le moteur s'arrête	Surchauffe du moteur	Vérifier que la grille du ventilateur soit dégagée (distance mur/ventilateur au moins 30 cm)
		Contrôler l'intensité absorbée.
	Corps étrangers (sable, ...)	Démontage, nettoyage, remontage

5

6. PRESSIONS MINIMALES DE FONCTIONNEMENT



Modèle	Pression mCE	Pression Bar	Pression g
PHT	10	3	300
	20	6	600
	2-60HZ	7.5	750

Explication : Il est impératif de vérifier les pressions indiquées ci-dessus lors de la mise en service. En effet, une pression inférieure à ces valeurs minimum conduit à une usure prématurée de l'ensemble de la pompe.

Réglage : Fermer progressivement la vanne de refoulement afin d'obtenir la pression minimum correspondante au modèle.



Code ACIS	Modèle Model	Intensité Intensity (A)	Tension Tension	Puissance P1 Max Power (W)	Poids Weight (kg)	Hauteur / Height (m)															
						4	5	6	7	8	9	10	11	12	13	14	15	16			
600900	PHT 10 - 0,4 kW	2	230V/50Hz	400	10	16	9	1													
600901	PHT 20 - 1,1 kW	5	230V/50Hz	1100	13				30	28	26	22	20	16	12	2					

1. SYMBOLS MEANINGS USED HEREIN

-  **DANGER** Risk of electrocution.
-  **DANGER** Risk of personal injury.
-  **ATTENTION** Risk of pump and system deterioration.

2. GENERAL SAFETY INSTRUCTIONS

The instructions listed below are purely indicative and in no way limited. The pump must always be handled with the most care.

- 
 - The pump was designed for use in a closed circuit, in clean water at a temperature of more than +5 to 50° C.
 - Do not modify the pump in any way; the guarantee will automatically be invalidated in the event of a pump modification.
 - For all repair work, only use spare parts supplied by the manufacturer; the latter will not be held liable in the event of damage caused by the use of non original spare parts or parts which have been modified without prior approval of the manufacturer.
- 
 - The safety and correct operation of the pump are guaranteed only if all the installation and commissioning instructions have been followed.
- 
 - The pump must be installed in compliance with the applicable standards in force in the country of installation and use, especially HD 384.7.702; we recommend you contact a professional for the pump installation.
 - Cut off the electricity supply to the pump prior to any intervention.
 - The limits specified in the technical data table must never be exceeded under any circumstances.
 - In the event of a malfunction or failure, please contact your nearest manufacturer's representative or the manufacturer's Technical Support Service.
 - Hot surface in the area around the motor.

3. INSTALLATION AND STARTING UP

- 
 - Never operate the pump without any water.
 - To ensure the correct operation of the pump:
 - The pump must be installed horizontally and secured in place.
 - Its performance is optimized if the pump is positioned below the water level.
 - If the pump has to be installed above the water level, the height must not exceed 1,5 m and the length of the suction pipe will have to be as short as possible in order to avoid significant suction times and pressure losses.
 - For the correct air circulation and to ensure effective cooling, the fan grid must be located more than 30cm from a wall.

3.1 ELECTRIC CONNECTIONS

- 
 - Make sure the electricity supply voltage and frequency correspond to the values specified on the pump data plate.
 - The pump's electrical system must be fitted with a differential guard with a value of no more than 30mA.
 - When wiring the pump motor terminal board, make sure the electrical terminals are tightened properly and make the earthing connection correctly.
 - Check that the adjustment of the thermal relay in the electrical cabinet matches the pump motor intensity in order

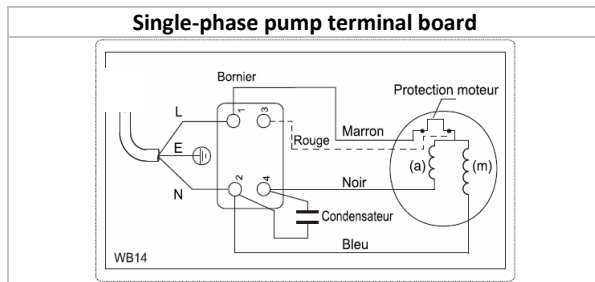

- Neither the motor nor any of the live parts must come into contact with water.
- Make sure the electrical wires are sheathed.



- Check the correct positioning of the cable at the terminal board input in order to avoid any water seeping in through the wire passage.

3.2 HYDRAULIC SYSTEM



- Connect the pump to the hydraulic circuit using the couplings provided.
- Connection of the pipes with supplied fittings must be done by gluing and without any stress due to misalignment.

3.3 OPERATION

- The pump should operate without making any noise or vibrations.
- Check for any leaks on a regular basis.
- Always stop the pump before handling the valve on your filter (6-way) on the swimming pool's hydraulic circuit.



3.4 INTERVENTION

Risk of injury to persons without the required qualifications. Repair and maintenance work must be carried out by specially trained personnel.



- When working on the pump:
 - Cut off the electricity supply.
 - Make sure the switch is set to “off”.
 - Wait for the motor to have come to a complete stop.
- The mechanical seal is a vital component of the pump. It should be replaced with the utmost care. It is advisable to contact a specialist for this task.
- Disassembly/Re-assembly: Take the necessary precautions to avoid trapping your hands or feet.
 - Clean and check all parts before reassembling them.
 - Replace all worn or damaged parts (imperative).
 - Make sure the seals are clean and in the correct position. We recommend you only reposition new seals.
- In all spare part orders, please specify: the type of pump (data plate), the pump’s serial number (data plate), the part’s position number (exploded view), the name of the part (table and exploded view)

4. WINTERING

- The pump must be emptied through the plughole for anti-freezing purposes.

RECOMMISSIONING AFTER WINTER

- Proceed as follows:
 - 1 - Cut off the electricity supply.
 - 2 - Insert a flat-headed screwdriver in the slot in the centre of the fan cover.
 - 3 - Rotate the motor shaft manually.
 4. - Remove the screwdriver
 5. - Make sure of the water level inside the pump
 6. - Start the pump.

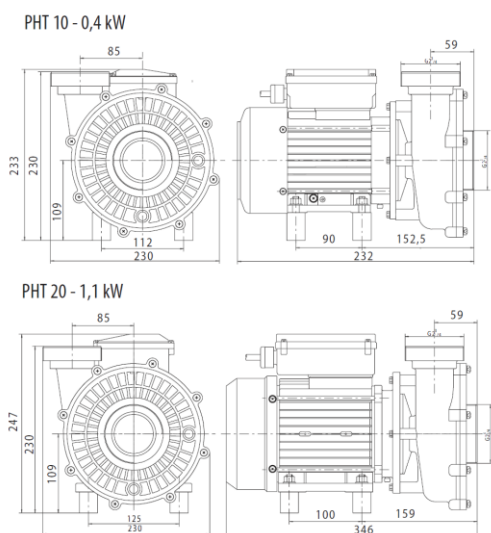

Important : La marque DESJOYAUX® appartient à un tiers. Elle est employée uniquement pour informer le client professionnel sur la compatibilité de la pompe PHT avec cette marque et son produit « bloc Desjoyaux® ». En aucun cas son usage n'a pour objet de suggérer que les produits décrits seraient identiques aux produits et installations commercialisés sous la marque citée, ou qu'il existerait un lien entre ACIS - le fabricant de la pompe PHT, et le titulaire de cette marque. En tant que fabricant de pompes ACIS garantit qu'un remplacement fait conformément aux règles de montage fournies, n'affecte en rien les performances antérieures.

Important: DESJOYAUX® brand belongs to third party. It is only used to inform the professional on the compatibility of PHT pump with this brand and its product «Desjoyaux® block». The use of the brand is not intended to suggest that the products described would be identical to the products and facilities marketed under the brand mentioned, or that there is a link between ACIS, the manufacturer of PHT pump, and the owner of this brand. As a pumps manufacturer, ACIS guarantees that a replacement in accordance with the supplied mounting rules, does not affect the previous performance.

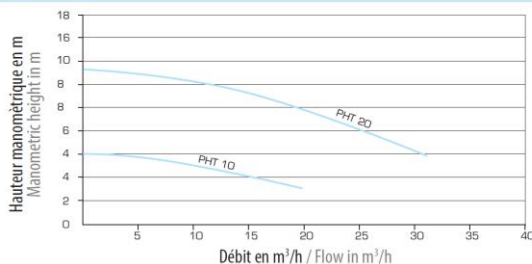

5. TROUBLESHOOTING

FAULTS	PROBABLE CAUSES	SOLUTIONS
Weak pump output	Sealed turbine	Do cleaning.
	Pressure loss in the suction	Avoid: long pipes, numerous elbows, positioning the pump higher than the water level, narrow pipes
	Incorrect voltage	Make sure the voltage in your supply corresponds to the value specified on the motor data plate
The motor stops	Motor overheat	Make sure the fan grid is free of obstacles (at least 30 cm clearance between the wall and the fan)
		Check (Control) the absorbed intensity
Noise/vibration	Cavitation	See paragraph 6
	Foreign body (sand, etc)	Dismount, clean, reassemble

6. MINIMUM OPERATING PRESSURE

Model		Pressure in the water column height	Pression in Bar	Pression in grams
PHT	10	3	0.3	300
	20	6	0.6	600
	2-60HZ	7.5	0.75	750

Explanation: It is vital that you check the pressures specified above when commissioning the pump. In fact, a pressure below these minimum values leads to the premature wearing of the pump assembly.

Setting: Close the delivery valve progressively in order to achieve the minimum pressure that corresponds to your model.

Code ACIS	Modèle Model	Intensité Intensity (A)	Tension Tension	Puissance P1 Max Power (W)	Poids Weight (kg)	Hauteur / Height (m)															
						4	5	6	7	8	9	10	11	12	13	14	15	16			
600900	PHT 10 - 0,4 kW	2	230V/50Hz	400	10	16	9	1													
600901	PHT 20 - 1,1 kW	5	230V/50Hz	1100	13	30	28	26	22	20	16	12	2								

DECLARATION DE CONFORMITE – DECLARATION OF CONFORMITY

- ① Déclaration de conformité ACIS déclare sous sa responsabilité que les produits ACIS sont conformes aux directives européennes 2011/65/EU, 2014/30/EU, 2014/35/EU et 2006/42/CE.
- ② Declaration of conformity, we, ACIS, declare under our own responsibility that ACIS products comply with the European directives 2011/65/EU, 2014/30/EU, 2014/35/EU and 2006/42/CE.



Mikaël LIE

